

Edelstahl-Türdrücker

Türdrücker für Rohrrahmentüren

Türknöpfe für Rohrrahmentüren

Drückerstifte

Türgriffe

 Aus Lagervorrat
lieferbar



Inhalt

Türdrücker für Rohrrahmentüren	Seite 3
Türkнопfe für Rohrrahmentüren	Seite 5
Drückerstifte	Seite 6
Türgriffe	Seite 7

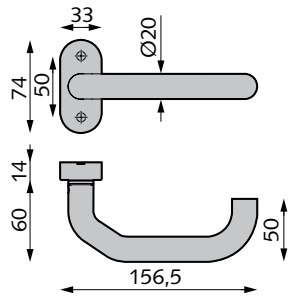

Türdrücker U-Form, gekröpft

- mit ovaler Rosette
- mit verdeckten Anschraubblöchern
- fest drehbar gelagert



Art.-Nr.	Vierkant	Funktion	Klassifizierung	Material/Oberfläche
50012073	8	mit Rückstellmechanismus	—	V2A matt gebürstet
50012105	9	mit Rückstellmechanismus	DIN EN 179/FS	V2A matt gebürstet
50013923	9	ohne Rückstellmechanismus	DIN EN 179/FS	V2A matt gebürstet

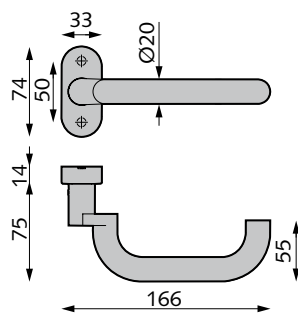

Türdrücker U-Form, verkröpft

- mit ovaler Rosette
- mit verdeckten Anschraubblöchern
- fest drehbar gelagert



Art.-Nr.	Vierkant	Funktion	Klassifizierung	Material/Oberfläche
50010755	8	mit Rückstellmechanismus	—	V2A matt gebürstet
50012072	9	mit Rückstellmechanismus	DIN EN 179/FS	V2A matt gebürstet
50013924	9	ohne Rückstellmechanismus	DIN EN 179/FS	V2A matt gebürstet

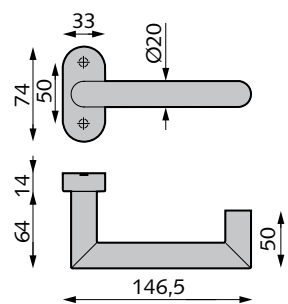
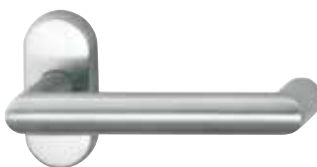

Türdrücker U-Form, auf Gehrung

- mit ovaler Rosette
- mit verdeckten Anschraubblöchern
- fest drehbar gelagert



Art.-Nr.	Vierkant	Funktion	Klassifizierung	Material/Oberfläche
50015481	8	mit Rückstellmechanismus	—	V2A matt gebürstet
50013287	9	mit Rückstellmechanismus	DIN EN 179/FS	V2A matt gebürstet
50018185	9	ohne Rückstellmechanismus	DIN EN 179/FS	V2A matt gebürstet

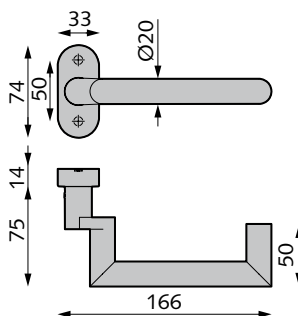

Türdrücker U-Form, auf Gehrung, verkröpft

- mit ovaler Rosette
- mit verdeckten Anschraubblöchern
- fest drehbar gelagert



Art.-Nr.	Vierkant	Funktion	Klassifizierung	Material/Oberfläche
50016129	8	mit Rückstellmechanismus	—	V2A matt gebürstet
50012577	9	mit Rückstellmechanismus	DIN EN 179/FS	V2A matt gebürstet
50014366	9	ohne Rückstellmechanismus	DIN EN 179/FS	V2A matt gebürstet

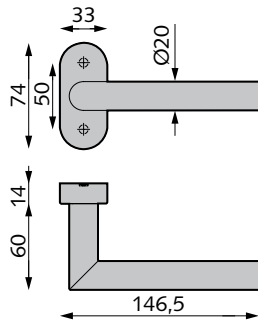
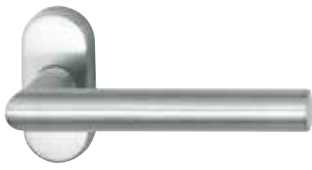

Türdrücker L-Form, auf Gehrung

- mit ovaler Rosette
- mit verdeckten Anschraubblöchern
- fest drehbar gelagert



Art.-Nr.	Vierkant	Funktion	Klassifizierung	Material/Oberfläche
50012341	8	mit Rückstellmechanismus	—	V2A matt gebürstet
50011056	9	mit Rückstellmechanismus	FS	V2A matt gebürstet
50019268	9	ohne Rückstellmechanismus	FS	V2A matt gebürstet

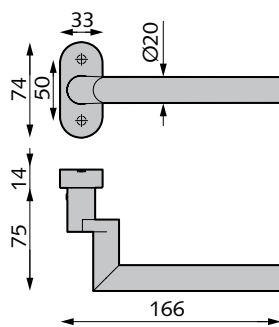

Türdrücker L-Form, verkröpft

- mit ovaler Rosette
- mit verdeckten Anschraubblöchern
- fest drehbar gelagert



Art.-Nr.	Vierkant	Funktion	Klassifizierung	Material/Oberfläche
50012683	8	mit Rückstellmechanismus	—	V2A matt gebürstet
50013833	9	mit Rückstellmechanismus	FS	V2A matt gebürstet
50010795	9	ohne Rückstellmechanismus	FS	V2A matt gebürstet

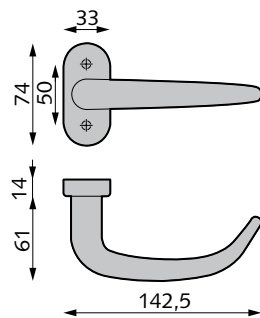

Türdrücker Säbelform

- mit ovaler Rosette
- mit verdeckten Anschraubblöchern
- fest drehbar gelagert



Art.-Nr.	Vierkant	Funktion	Klassifizierung	Material/Oberfläche
50021151	8	mit Rückstellmechanismus	—	V2A matt gebürstet
50013926	9	mit Rückstellmechanismus	DIN EN 179/FS	V2A matt gebürstet
50015524	9	ohne Rückstellmechanismus	DIN EN 179/FS	V2A matt gebürstet

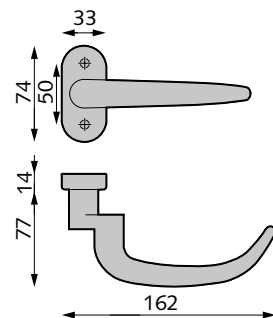

Türdrücker Säbelform, verkröpft

- mit ovaler Rosette
- mit verdeckten Anschraubblöchern
- fest drehbar gelagert



Art.-Nr.	Vierkant	Funktion	Klassifizierung	Material/Oberfläche
50014005	8	mit Rückstellmechanismus	—	V2A matt gebürstet
50012416	9	mit Rückstellmechanismus	DIN EN 179/FS	V2A matt gebürstet
50018115	9	ohne Rückstellmechanismus	DIN EN 179/FS	V2A matt gebürstet

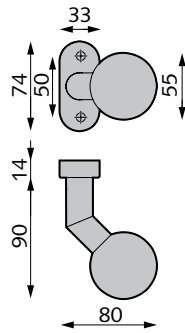

Türknoopf Kugelform, gekröpft

- mit ovaler Rosette
- M6-Gewinde
- mit verdeckten Anschraublöchern
- fest vernietet



Art.-Nr.

Material/
Oberfläche

50010596

V2A matt gebürstet

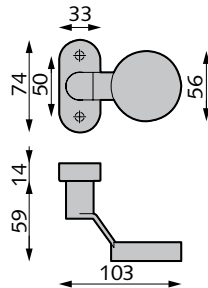

Türknoopf Flachform, verkröpft

- mit ovaler Rosette
- M6-Gewinde
- mit verdeckten Anschraublöchern
- fest vernietet



Art.-Nr.

Material/
Oberfläche

50012074

V2A matt gebürstet

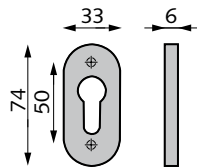

PZ-Rosette, oval

- mit verdeckten Anschraublöchern

Art.-Nr.

Material/
Oberfläche

50010754

V2A matt gebürstet

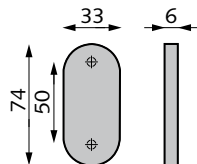

Blind-Rosette, oval

- mit verdeckten Anschraublöchern

Art.-Nr.

Material/
Oberfläche

50015290

V2A matt gebürstet

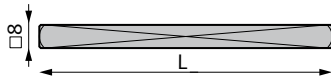

Drückerstift

Art.-Nr.	Vierkant	Länge mm	Material/ Oberfläche
02.820.1060.010	8	60	St galv. verzinkt
02.820.1070.010	8	70	St galv. verzinkt
02.820.1130.010	8	130	St galv. verzinkt
02.820.1140.010	8	140	St galv. verzinkt
02.820.1150.010	8	150	St galv. verzinkt
02.820.1160.010	8	160	St galv. verzinkt

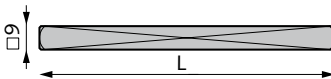

Drückerstift

Art.-Nr.	Vierkant	Länge mm	Material/ Oberfläche
50016959	9	70	St galv. verzinkt
50016953	9	130	St galv. verzinkt
50016955	9	150	St galv. verzinkt
50016952	9	170	St galv. verzinkt

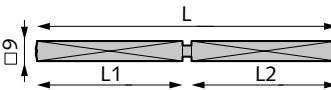

Geteilter Panikstift

Art.-Nr.	Vierkant	L1 mm	L2 mm	Material/ Oberfläche
50016954	9	65	65	St galv. verzinkt
50016960	9	75	55	St galv. verzinkt
50019008	9	90	55	St galv. verzinkt

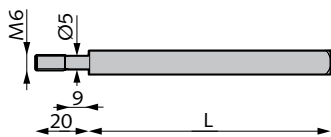

Wechselstift

- mit Gewinde M6

Art.-Nr.	Vierkant	Länge mm	Material/ Oberfläche
50020511	8	110	St galv. verzinkt
50015464	9	90	St galv. verzinkt

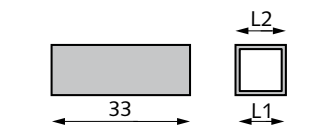

Ausgleichshülse

- für Türdrücker-Vierkantstifte

Art.-Nr.	Länge mm	L1 mm	L2 mm	Material/ Oberfläche
02.870.0089.005	33	8	9	St blank

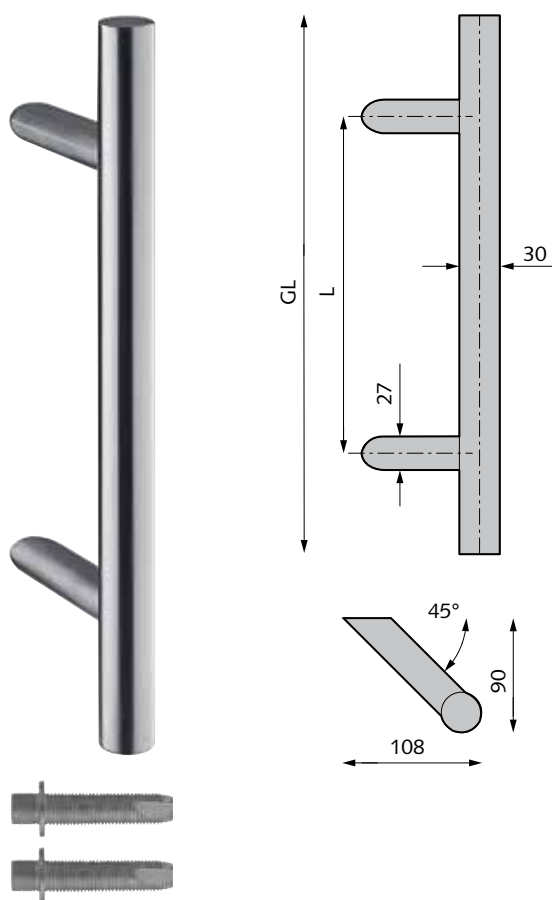

Edelstahl-Türgriff

- Bohrdurchmesser Ø 10 mm
- inklusive Befestigungsmaterial für einseitige Montage an Rohrrahmenüren, Gewindelänge 46 mm

Art.-Nr.	GL mm	L mm	Material/ Oberfläche
08.110.0340.426	340	210	V2A matt gebürstet
08.110.0400.426	400	300	V2A matt gebürstet
08.110.0500.426	500	300	V2A matt gebürstet
08.110.0600.426	600	400	V2A matt gebürstet
08.110.0800.426	800	560	V2A matt gebürstet
08.110.1000.426	1.000	700	V2A matt gebürstet
08.110.1200.426	1.200	900	V2A matt gebürstet
08.110.1400.426	1.400	1.000	V2A matt gebürstet
08.110.1600.426	1.600	1.200	V2A matt gebürstet
08.110.1800.426	1.800	1.300	V2A matt gebürstet

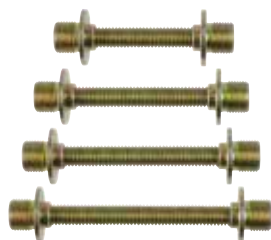

Befestigungsmaterial für paarweise Montage

Art.-Nr.	Türstärke	Material/ Oberfläche
50021124	37-47	St galv. verzinkt
50021125	48-57	St galv. verzinkt
50021123	58-67	St galv. verzinkt
50004703	68-77	St galv. verzinkt

Hinweis:

Bitte bestellen Sie für eine paarweise Montage:
 2x Edelstahl-Türgriff Art.-Nr. 08.110.----.---- und
 2x Befestigungsmaterial für paarweise Montage entsprechend
 der Türstärke.



Wilh. Schlechtendahl & Söhne
GmbH & Co. KG

Hauptstraße 18–32
42579 Heiligenhaus
Deutschland

Tel.: +49 (0) 20 56/17-0
Fax: +49 (0) 20 56/51 42

wss@wss.de
www.wss.de

Sitz 42579 Heiligenhaus,
Amtsgericht Wuppertal, HRA 20804

Geschäftsführer: Guido Lücker, Robin Fasel

USt.-IdNr.: DE 121546484
Steuer-Nr.: 13957280071

Sämtliche Bild-, Produkt-, Maß- und Ausführungsangaben entsprechen dem Tag der Drucklegung. Wir behalten uns Änderungen vor, die dem technischen Fortschritt und der Weiterentwicklung dienen. Für Druckfehler oder andere technische Irrtümer übernehmen wir keine Gewähr. Rechtsansprüche, gleich welcher Art, können aus der Benutzung unserer Unterlage nicht hergeleitet werden. Der Nachdruck dieser Unterlage, auch auszugsweise, bedarf unserer schriftlichen Genehmigung.

Wir verweisen ausdrücklich auf unsere allgemeinen Geschäftsbedingungen, einsehbar unter www.wss.de.