



Türbänder

■ geeignet für 8 (10) mm Glas / 24 (26) - 45 mm Falztiefe

■ Rahmenteile

Seite 57 – 59

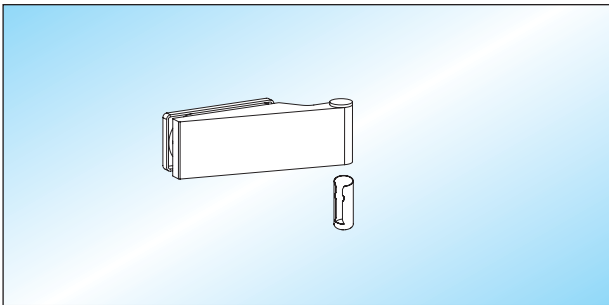

STUDIO - Türband / 24 (26) mm Falztiefe
Türband mit Hülse

Glas	Falztiefe	
8 (10) mm	24 (26) mm	20.700.0500. ____

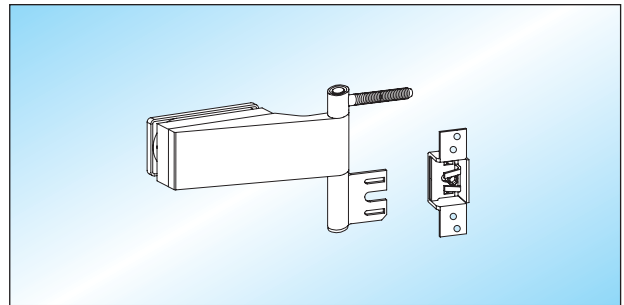

STUDIO - Türband / 25 (27) - 45 mm Falztiefe
Türband mit Hülse und Zubehör für Stahlzarge
Falztiefe nach Angabe!

Glas	Falztiefe	
8 (10) mm	25 (27) - 40 mm	20.706.0500. ____
8 (10) mm	41 - 45 mm	20.708.0500. ____

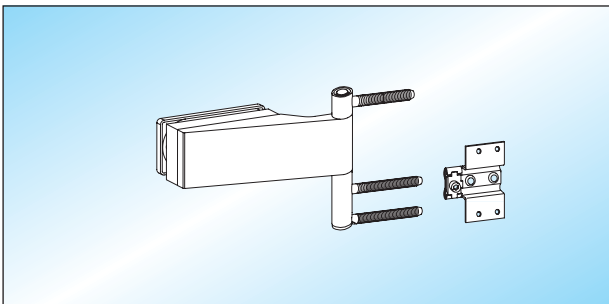

STUDIO - Türband / 25 (27) - 45 mm Falztiefe
Türband mit Hülse und Zubehör für Holzzarge
Falztiefe nach Angabe!

Glas	Falztiefe	
8 (10) mm	25 (27) - 40 mm	20.702.0500. ____
8 (10) mm	41 - 45 mm	20.704.0500. ____

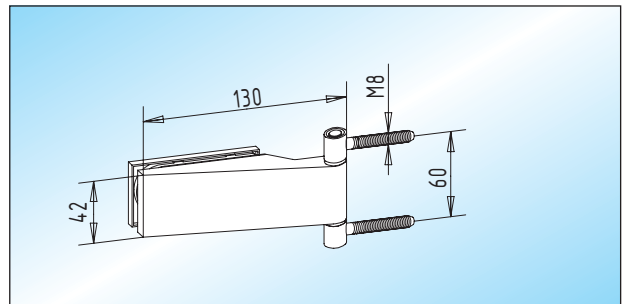

STUDIO - Türband
Türband mit Rahmenteilen zur Befestigung
an Holzblockzargen

Glas	Falztiefe	
8 (10) mm	24 (26) mm	20.710.0500. ____

